

ДОГОВОР

За "Доставка на мебели за блок 15 и блок 18"

Днес ... септември 2015 г., в град София, на основание чл.101е от ЗОП, между:
Национална спортна академия "Васил Левски", София - 1700, Студентски град - Ректорат, ЕИК
BG000670627, представлявана от Ректора - проф. Пенчо Гешев и Главен Счетоводител – Николинка
Любенова, наречено в договора "ВЪЗЛОЖИТЕЛ" и

„КАН УЧТЕХСПОРТ БЪЛГАРИЯ“ ООД, ЕИК128049011 със седалище и адрес на
управление с. Кукорево 8673, обл. Ямбол, общ. Тунджа, ул. „Граф Игнатиев“ №52,
представявано от ГЕНЧО ГУНЕВ КАНАЗИРЕВ, в качеството си на УПРАВИТЕЛ наречено в
договора "ИЗПЪЛНИТЕЛ", се сключи настоящия договор за следното:

ПРЕДМЕТ НА ДОГОВОРА

Чл. 1. (1) ВЪЗЛОЖИТЕЛЯТ възлага, а ИЗПЪЛНИТЕЛЯТ приема срещу възнаграждение на
свой риск и отговорност да достави мебели за блок 15 и блок 18, при условията и сроковете на
този договор по представени от него Техническо предложение и ценова оферта (Приложение 1 и 2
към настоящия договор).

(2) Изпълнителят ще достави и монтира мебелите при условията на настоящия договор,
техническите спецификации на документацията за участие по обявената Публична покана: „Доставка
на мебели за блок 15 и блок 18“, одобрените от Възложителя мостри, ценовата оферта (Приложение 1)
и Техническото предложение (Приложение 2).

(3) Точните размери на всеки един от мебелите следва бъдат измерени от Изпълнителя, въз
основа на които да бъдат изработени производствени-конструктивни чертежи, които да бъдат
представени на Възложителя за одобрение. Няма да бъдат уважавани искания за корекция (увеличение)
на цената, основани на разлика между посочените в документацията за публичната покана размери и
действителните размери на мебелите.

(4) Мебелите следва бъдат монтирани в стаите на 4-ти Етаж на Ниското тяло на Студентско
общешитие блок 15 и в сградата на ниското тяло на блок 18, находящи се в гр. София, район
„Студентски“ кв. Студентски град“;

СРОК ЗА ИЗПЪЛНЕНИЕ

Чл. 2(1). Сроктът за изпълнение на доставката е определен в Техническото предложение на
Изпълнителя, (Приложение 2), неразделна част от договора. За начало на срока ще се счита датата на
регистрацията му в деловодството на Възложителя, а за край ще се счита датата на подписване без
забележки на Протокол по чл.7.(2). от този договор за приемане на монтираните мебели в напълно
завършен вид годни за експлоатация

(2). Сроктът на договора по отношение безплатното гаранционно поддържане и обслужване е
определен в Техническото предложение на Изпълнителя, (Приложение 2), неразделна част от договора.
В същия срок Изпълнителят се задължава да отстранява със свои сили и за своя сметка всяка завявена
от Възложителя повреда, дефект и рекламация, включително и доставката на резервни части,
материали и монтажа им.

(3) При заявка за отстраняване на дефект, повреда и рекламация и/или друго техническо
обслужване Изпълнителят, следва да започне поправката/обслужването им в срок до 24 /двадесет и
четири/ часа, от получаване на уведомлението за това.

(4) Сроктът за отстраняване на дефекта, повредата и рекламацията и/или друго техническо
обслужване се определя от Възложителя, според вида и размера на същата, като на Изпълнителя се
определя подходящ такъв, но не по-малък от 2 (два) работни дни.

ПРАВА И ЗАДЪЛЖЕНИЯ НА СТРАНИТЕ

Чл. 3. ВЪЗЛОЖИТЕЛЯТ има право:

(1) Да изиска от изпълнителя да изпълни поръчката професионално и в съответствие с
документацията за участие за поръчка: "Доставка на мебели за блок 15 и блок 18 "

(2) Да не заплати доставката изцяло или частично и да иска отстраняване за сметка на
ИЗПЪЛНИТЕЛЯ на допуснатите от последния пропуски, несъответствия, отклонения от поръчаното,
грешки и други подобни при изпълнение на договора.

11. 10. 2015 г.

(3) Да откаже приемането на доставката, в случай че открие съществени недостатъци, пропуски, дефекти и други подобни.

(4) Да извършва по всяко време проверки по изпълнението на договора, но без да пречи на оперативната самостоятелност на ИЗПЪЛНИТЕЛЯ, включително и по време на производството им.

(5) Да изисква от ИЗПЪЛНИТЕЛЯ информация за хода по изпълнението на договора.

(6) Да не възлага за изпълнение доставката предмет на този договор.

(7) Да спре изпълнението на доставката, в случай че констатира отклонение от възложеното, некачествено изпълнение или неизпълнение на дадени указания.

(8) Да възложи изработка и доставка само на част от мебелите.

(9) Да иска отстраняване на дефекти и рекламации по доставените и монтирани мебели.

(10) Да изисква и получава пълна гаранционна поддръжка, обслужване и отстраняване на дефекти, рекламация и повреди на мебелите съгласно Техническата оферта (Приложение 2) и Документацията за участие.

Чл. 4. ВЪЗЛОЖИТЕЛЯТ се задължава:

(1) Да оказва съдействие на ИЗПЪЛНИТЕЛЯ, в рамките на своята компетентност, при изпълнение на задълженията му по този договор, като му предоставя своевременно цялата налична информация, необходима за изпълнение на предмета на договора, след предварително искане за това от страна на изпълнителя.

(2) Да осигури свободен достъп до мястото на монтаж на работници на Изпълнителя за изпълнение на задълженията му по този договор.

(3) Да определи технически лица за свои представители, които да следят изпълнението на договора и подписват необходимите документи.

Чл. 5. ИЗПЪЛНИТЕЛЯТ има право да получи възнаграждението по този договор при приета от ВЪЗЛОЖИТЕЛЯ работа.

Чл. 6. ИЗПЪЛНИТЕЛЯТ се задължава:

(1) Да изпълнява договора при спазване на добрата производствена и търговска практика.

(2) Да достави и монтира в договорения срок възложените мебели;

(3) Да изпълнява указанията на Възложителя свързани с поръчката.

(4) Да почисти обектите от опаковки и отпадъци вследствие на монтаж на мебелите.

(5) Да осигури за своя сметка извършването на всички дейности, необходими за предаване на изделията на Възложителя в напълно завършен вид.

(6) Да уведомява писмено незабавно ВЪЗЛОЖИТЕЛЯ за затруднения при изпълнение на работата, както и при възникване на скрити, непредвидени и недоговорени работи, без които изпълнението на възложената работа не би могло да бъде изпълнено;

(7) Да отговаря солидарно за всички действия и бездействия на свои служители и подизпълнители, при и по повод изпълнение на този договор, от които са настъпили вреди за Възложителя.

(8) При изработката и доставка на мебелите да не се отклонява от представените в Поръчката мостри, одобрени конструктивни чертежи и материали.

(9) Да транспортира за своя сметка, отговорност и на свой риск всички мебели до мястото на монтажа;

(10) Да представи сертификати на производителите на всички елементи на мебелите.

(11) Да осигури гаранционно поддръжане на мебелите, както и да поправи всички дефекти, рекламации и повреди възникнали в рамките на гаранционния срок, без допълнително заплащане.

(12) При качване на мебелите да не ползва асансьорите на блок 15, а в случай на установено ползване въпреки забраната, да заплати неустойка в размер на 500 (петстотин) лева.

(13) Да проектира и представи на Възложителя за утвърждаване конструктивни чертежи с конкретни технологични спецификации на заявените за доставка мебели, по които да бъдат изработени същите.

(14) Да представи за одобрение на Възложителя, преди доставката, мостри от материалите, от които ще се изработи или е изработена меката мебел.

ПРИЕМАНЕ НА ИЗПЪЛНЕНИЕТО

Чл. 7. (1) Приемане на работата по ценовата оферта – Приложение 1, се удостоверява с приемо-предавателен протокол (ППП), подписан без забележки от Комисия назначена със Заповед от Ректора на НСА.

(2) Доставените и монтирани мебели се считат за приети, само когато са сглобени и поставени на мястото им на монтаж, годни за употреба и за тях има подписан без забележки ППП по смисъла на чл.7.(1) от този договор.

ГАРАНЦИЯ ЗА ИЗПЪЛНЕНИЕ

Чл. 8.(1) Предоставената в полза на ВЪЗЛОЖИТЕЛЯ гаранция за добро изпълнение на договора в размер 500 (петстотин) лева, служи за обезпечение на точното изпълнение на договора и е със срок до 31.12.2016 г. Възложителят има право без предизвестие да удовлетворява чрез нея паричните си вземания срещу Изпълнителя, които последният не изпълнява доброволно (нанесени имуществени вреди, неустойки, обезщетения и отказано гаранционно обслужване, ремонт и отстраняване на възникнал дефект, рекламация и повреда).

(2) Гаранцията за изпълнение на договора се освобождава в срок до 20 /двадесет/ работни дни след изтичане на срока на действие на договора, но само при условие, че Изпълнителят няма неизпълнени изискуеми задължения към Възложителя и при условие, че няма неразрешени спорове и/или не приключили съдебни производства, свързани с изпълнението на договора, както и ако е направил изрично писмено искане да му бъде върната, с приложение на оригинални вносни платежни документи.

(3) В случаите на усвояване от ВЪЗЛОЖИТЕЛЯ на суми от гаранцията ИЗПЪЛНИТЕЛЯТ е длъжен в срок до 5 работни дни да възстанови размера на гаранцията.

ЦЕНА И НАЧИН НА ПЛАЩАНЕ

Чл. 9. (1) Възложителят ще заплати на Изпълнителя единствено тези доставени и монтирани мебели, за които има подписан без забележки ППП по чл.7.(1) от този договор, съгласно предложената от Изпълнителя единична цена на изделие по ценовата оферта представена от последния в поръчката (приложение 1) към настоящия договор.

(2) Не се допускат корекции на предложената единична цена, поради промяна на други елементи от нейното формиране (допълнително възникнали работи, допълнителен труд, доставно - складови, транспортни и всички други присъщи за осъществяването на работата разходи, печалба и т.н.), освен такива в полза на Възложителя.

Чл. 10. Цената на приета без забележки доставка по ППП по чл.7.(1) от този договор, се заплащат от Възложителя по банковата сметка на ИЗПЪЛНИТЕЛЯ, след представянето му във ФСО на НСА, ведно с изрядно попълнени данъчно-счетоводни документи.

НЕУСТОЙКИ

Чл. 11. (1) За незавършена и/или предадена по установените в този договор условия, срок и изисквания на Възложителя доставка, в срока по чл.2.(1) от този договор, Изпълнителят дължи на Възложителя реално изпълнение, заедно с неустойка в размер на 50 (петдесет) лева на ден, до окончателното изпълнение, но не повече от 5000 (пет хиляди) лева.

(3) За всеки календарен ден забавено гаранционно обслужване, отстраняване на повреда, рекламация и дефект, Изпълнителят дължи на Възложителя реално изпълнение, заедно с неустойка в размер на по 100 (сто) лева на ден, до окончателното изпълнение, но не повече от 500 (петстотин) лева.

(4) Всички причинени имуществени и/или неимуществени вреди при или по повод на изпълнение на задълженията на Изпълнителя, се заплащат в пълен размер.

(5) При нанесени имуществени щети при и по повод възложената доставка, както и такива настъпили от действия и /или бездействия на Изпълнителя, негови служители и /или подизпълнители, включително и при непредоставено гаранционно обслужване Възложителят има право да възложи на трето лице възстановяването им и/или да ги закупи от трето лице. В тези случаи Възложителят има право да избере дали да не заплати размера на изпълнени от Изпълнителя доставки, ако такива се дължат или да задържи в полза на Национална спортна академия „Васил Левски“ същия размер от гаранцията за добро изпълнение на договора.

(6) При отказ на Изпълнителя да извърши безплатно гаранционно обслужване, ремонт, подмяна, поправка и др. на мебелите предмет на обществената поръчка, Възложителят има право да ги

възложи на трето лице, а стойността им да бъде задържана в полза на Национална спортна академия „Васил Левски“ от внесената от Изпълнителя гаранция за добро изпълнение на договора.

(7). Възложителят има право да удържа, усвоява и удовлетворява от гаранцията за добро изпълнение на договора всички имуществени претенции, включително и тези по чл.6, ал.12 и чл.11 от този договор, без право на възражение от страна на Изпълнителя.

ПРЕКРАТЯВАНЕ НА ДОГОВОРА

Чл. 12. Действието на настоящия договор се прекратява:

1. с изтичането на срока по чл.2.(2).
2. без предизвестие, при забава, отказ и/или спиране на изпълнението от страна на ИЗПЪЛНИТЕЛЯ за повече от 5 /пет/ дни или при съществено неизпълнение, респ. лошо изпълнение на възложена му работа.
3. с три дневно писмено предизвестие от страна на ВЪЗЛОЖИТЕЛЯ, изпратено до ИЗПЪЛНИТЕЛЯ;

ЗАКЛЮЧИТЕЛНИ РАЗПОРЕДБИ

Чл.13. За неуредени в настоящия договор и документацията за участие въпроси се прилагат разпоредбите на ЗОП, ГПК, ЗЗД регламентиращи предмета на този договор.

Чл.14. Всички спорове, възникнали по повод тълкуването и изпълнението на договора ще се разрешават по взаимно съгласие на двете страни, а при непостигане на такова, спорът ще се разрешава от компетентния съд в гр.София, по реда на ГПК.

Чл.15. (1) ВЪЗЛОЖИТЕЛЯТ определя лица за контакти с ИЗПЪЛНИТЕЛЯ във връзка с контрола по изпълнението на договора: проф. Кирил Андонов

(2) ИЗПЪЛНИТЕЛЯТ определя за лице за контакти с ВЪЗЛОЖИТЕЛЯ, което ще отговаря за изпълнението на договора: Валерия Христова....., телефон: 046/66 79 00

(3) Всички съобщения, уведомления, покани, предизвестия и други се изпращат на адреса посочен от страните както следва:

За ВЪЗЛОЖИТЕЛЯ: София 1700, Студентски град, НСА Васил Левски, ст.111 деловодство

За ИЗПЪЛНИТЕЛЯ: електронен адрес email: projects.....@canSPORTBG.com

(4) Не отварянето, изтриването и не прочитането на уведомлението изпратено по електронната поща /по email/ не освобождава от отговорност ИЗПЪЛНИТЕЛЯ и същия се счита за уведомен.

Настоящият договор се състави и подписа в три еднообразни екземпляра два за Възложителя и един за Изпълнителя. Същият е неразделна част от Публична покана за възлагане на поръчка с предмет "Доставка на мебели за блок 15 и блок 18".

ПРИЛОЖЕНИЯ: Ценова оферта (Приложение № 1), Техническо предложение (Приложение № 2),

ВЪЗЛОЖИТЕЛ:
Проф. Пенчо Пенчев, Ректор

Николинка Любенова
Гл. счетоводител



ИЗПЪЛНИТЕЛ:

.....

До

Национална спортна академия
"Васил Левски"
Представявана от проф. Пенчо
Гешев – ректор

ЦЕНОВА ОФЕРТА

От „КАН УЧТЕХСПОРТ БЪЛГАРИЯ“ ООД, ЕИК 128049011, със седалище и адрес на управление с. Кукорево 8673, обл. Ямбол, общ. Тунджа, ул. „Граф Игнатиев“ №52, представяван от, **ГЕНЧО ГУНЕВ КАНАЗИРЕВ** в качеството на **УПРАВИТЕЛ**,

Уважаеми господин Ректор,

Запознах се с документацията за участие в Публична покана за възлагане на поръчка с предмет "Доставка на мебели за блок 15 и блок 18" и декларирам съгласието си с всички условия за участие в поръката, както и с проектодоговора, поради което:

ПРЕДЛАГАМ

1. Да сключим договор за изпълнение на поръчка за Доставка на мебели за блок 15 и блок 18, по представените от нас мостри и Техническо предложение, срещу посочените цени в лева, както следва:

№	проектиране, доставка, монтаж и гаранционно обслужване и поддръжка на следните мебели	Брой	Ед.цена в лева с ДДС	Обща цена в лева с ДДС
1.1. Блок 18				
1	Маса ученическа двуместна	29	86.70 лв.	2,514.30 лв.
2	Стол, тип ученически, нетапициран	132	32.40 лв.	4,276.80 лв.
3	Медицинска (масажна) кушетка	22	183.96 лв.	4,047.12 лв.
4	Маси анатомия	4	209.64 лв.	838.56 лв.
5	Бюро преподавателско с подвижен контейнер	7	144.24 лв.	1,009.68 лв.
6	Стол преподавателски, работен, с колелца	12	84.36 лв.	1,012.32 лв.
7	Бяла дъска, р-р 120/200	6	277.20 лв.	1,663.20 лв.
8	Мека мебел – диван двойка	3	249.60 лв.	748.80 лв.
9	Мека мебел – диван тройка	3	312.72 лв.	938.16 лв.
10	Офис шкаф	11	128.88 лв.	1,417.68 лв.
11	Гардероб	5	220.56 лв.	1,102.80 лв.
12	Метален стелаж	8	91.08 лв.	728.64 лв.
13	Мека мебел – ъглова	1	1,067.04 лв.	1,067.04 лв.
14	Ниска маса	3	28.80 лв.	86.40 лв.
15	Бюро за охрана	1	159.12 лв.	159.12 лв.
16	Метален шкаф	2	355.08 лв.	710.16 лв.
17	Гардероб за съблекалня	18	86.40 лв.	1,555.20 лв.
18	Пейка в съблекалня	3	64.80 лв.	194.40 лв.
19	Бяла дъска стандартна 150/300	1	396.00 лв.	396.00 лв.
20	Бюро с катедра	1	276.00 лв.	276.00 лв.
обща цена в лева с ДДС за бл. 18				24,742.38 лв.
1.2. Блок 15				
1	Легло метално	57	131.88 лв.	7,517.16 лв.
2	Матрак еднолицев	57	105.60 лв.	6,019.20 лв.
3	Ракла за завивки	57	130.32 лв.	7,428.24 лв.

№	проектиране, доставка, монтаж и гаранционно обслужване и поддръжка на следните мебели	Брой	Ед.цена в лева с ДДС	Обща цена в лева с ДДС
4	Маса с долен плот	29	85.02 лв.	2,465.58 лв.
5	Стол, тип ученически, нетапициран	57	32.40 лв.	1,846.80 лв.
6	Етажерка едномодулна, с четири сектора	29	217.38 лв.	6,304.02 лв.
7	Гардероб с надстройка за поставяне в ниша	28	465.42 лв.	13,031.76 лв.
обща цена в лева с ДДС за бл. 15				44,612.76 лв.
Крайна обща цена в лева с ДДС (бл. 18+бл.15) предмет на оценяване				Цифром:
Словом: <i>шестдесет и девет хиляди, триста петдесет и пет лв. и 0,14</i>				69,355.14 лв.

Настоящата ценова оферта е неразделна част от договор за "Доставка на мебели за блок 15 и блок 18" – Приложение 1

УЧАСТНИК:

подпис и печат

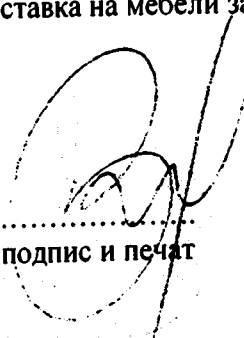
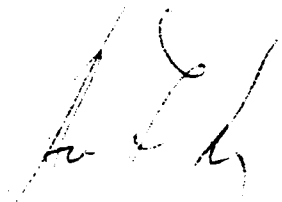

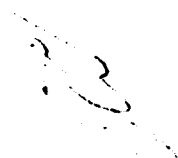
До Ректора на
Национална спортна академия "Васил
Левски".

ЕИК 000 670 627

ТЕХНИЧЕСКО ПРЕДЛОЖЕНИЕ

От „КАН УЧТЕХСПОРТ БЪЛГАРИЯ“ ООД, със седалище и адрес на управление с. Кукорево, обл. Ямбол, общ. Тунджа, ул. „Граф Игнатиев“ №52, п.к. 8673, представляван от **ГЕНЧО ГУНЕВ КАНАЗИРЕВ**, в качеството на **УПРАВИТЕЛ**.

Уважаеми господин Ректор,
Запознах се с документацията за участие за поръчката по обявената от Вас Публична покана с предмет "Доставка на мебели за блок 15 и блок 18", и декларирам съгласието си с всички условия за участие в процедурата, както и с проектодоговора, поради което



ПРЕДЛАГАМ / ДЕКЛАРИРАМ

1. Да доставя и монтирам мебели за блок 15 и блок 18, отговарящи на представените от нас мостри и технически характеристики, както следва:

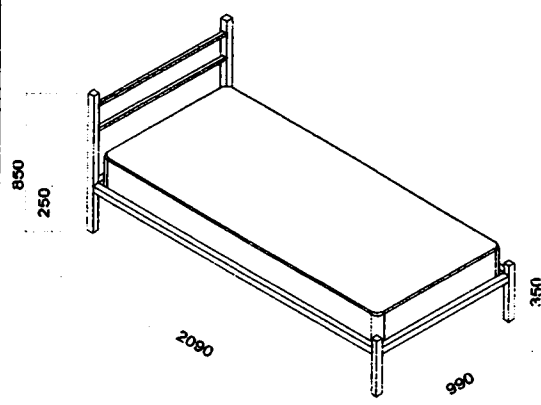
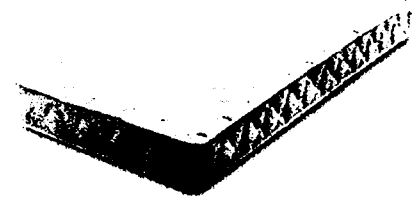
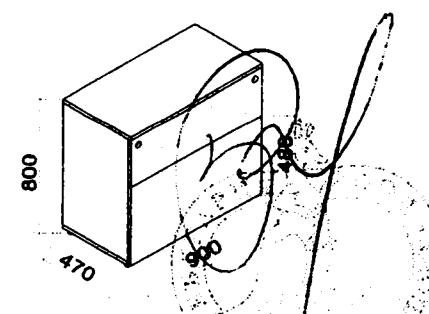
1.1. Мебели за бл. 15 – ниско тяло, София, Студентски град.

№	Артикул	Описание	Брой	Визуализация
1.	Легло метално	Р-р 209/99 см Крака метални от профил 40/40/1,5 мм, предпазни ПВЦ тапи. Табла откъм главата и откъм краката с пречки от профил 20/20/1,5 мм. Рамка за матрака от винкел 40/40/3мм с допълнително укрепване с две напречни разпорки. Епоксиполиестерно покритие в цвят черно, шагре.	57	
2.	Матрак еднолицев	Размер 200/90/20 см, пружинен пакет Бонел Рамка от иглолистен материал Тапицерия текстил	57	
3.	Ракла за завивки	Размер 90/47/80 см Материал ЛПДЧ 18 мм, цвят бук. 1/3 отваряема предна част, монтирата с клавирни панти за предната долна неотваряема част. Два броя вградени дръжки, разположени в ляво и в дясно на вратата. 2 мм ABS кант та тавана на раклата и на отваряемата врата. Твърд гръб.	57	

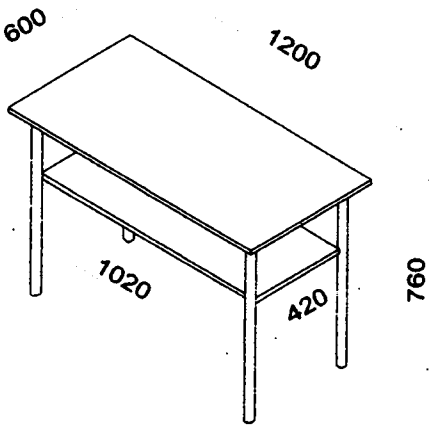
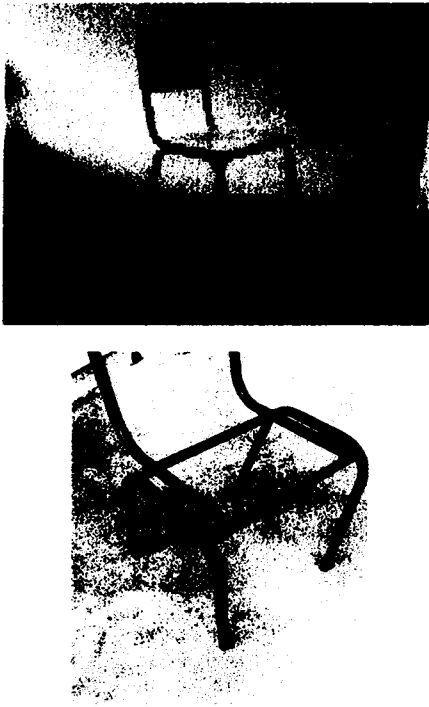
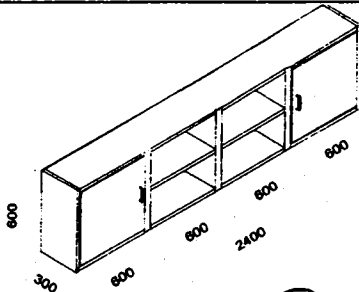
(Handwritten signatures and stamps)

№	Артикул	Описание	Брой	Визуализация
4.	Маса с долен плот	<p>Р-р 120/60/76 см</p> <p>Монолитна метална, изцяло заварена конструкция с епоксиполиестерно покритие в цвят черно шагре. Краката са изработени от тръба с диаметър фи 38/1,5 мм. Заварена рамка под работния плот; по една разпорка между краката на дветеъкси страни на масата изработени от профил 30/20/1,5 мм; заварена разпорка по дължината на долния. Долен плот, р-р 102/42 см, монтиран между краката на масата, позволяващ ползването на масата от четири страни.</p> <p>Плотове от ЛПДЧ 18 мм, цвят бук, 2 мм ABS кант на горния плот и 0,5 мм на долния плот.</p> <p>Скрита сглобка с муфа и машинен болт, който минава проходно през металната рамка, като достъпът до него може да се осъществи единствено посредством тръбен ключ, непозволяващо лесно развиване и демантиране. Предпазни тапи на четирите крака.</p>	29	
5.	Стол, тип ученически, нетапициран	<p>Метална конструкция от шест елемента, изцяло заварена, от тръба ф 21.3/1,5 мм. Епоксиполиестерно покритие в цвят черно шагре.</p> <p>Металната конструкция е с вътрешни ПВЦ тапи.</p> <p>Седалка и облегалка от слоеста дървесина, лакирани, с ергономична форма, с дебелина 6 мм на седалката и 6 мм на облегалката.</p> <p>Размер на седалката 37/37 см; размер на облегалката 39/18 см.</p> <p>Свързването на седалката към металната част се осъществява посредством 4 /четири/ броя коларски болтове с обла повърхност и гайки М6.</p> <p>Свързването на облегалката към металната конструкция се осъществява посредством 2 /два/ броя коларски болтове с обла глава и гайки М6.</p> <p>Всички свързващи седалката и облегалката болтове са със скрит монтаж, достъпът до които може да се осъществява само посредством тръбен ключ, непозволяващи лесно развиване и демантиране.</p> <p>Столове се стифират и се опаковат.</p>	57	
6.	Етажерка едномодулна, с четири сектора.	<p>Размер 240/30/60 см.</p> <p>Един общ модул, състоящ се от четири сектора. Всеки сектор има по един хоризонтален рафт, разделящ шкафа на две части във височина. Перфорирани страници за промяна на височината на светлите отвори. Два от секторите са без врати, два от секторите са с врати, съответно с ляво и дясно отваряне. Гърбът на шкафа е с дебелина минимум 4 мм.</p> <p>Шкафовете следва да се монтиран на стена.</p> <p>Материал ЛПДЧ 18 мм, цвят бук.</p> <p>2 мм кант на вратите и 0.5 мм на останалите детайли.</p> <p>Вратите се монтиран към шкафа посредством метални изхвърлящи панти.</p> <p>Метални дръжки, хром, междусево разстояние 96 мм.</p>	29	 

№	Артикул	Описание	Брой	Визуализация
7.	Гардероб с надстройка за поставяне в ниша	<p>Долна част - р-р 127/50/180 см Гардеробът има две вертикални делителни страници, разделящ гардероба на три равни светли обема. В лявата и дясната част се монтират два неподвижни рафта, съответно в горната и долната част. Под горния рафт се монтира лост за закачални. В средната част се монтират 4 бр. неподвижни рафтове. Вратите - 6 /шест/ броя, не покриват последния светъл обем към дъното на гардероба, където ще се съхраняват обувки. Всяка долна врата се монтира към корпуса посредством 4 бр. изхвърлящи метални панти. Поставят се метални дръжки с междусево разстояние 96 мм. Надстройка, р-р 127/50/50 см Две вертикални делителни страници, които оформят три равни светни обема. Горните врати, монтирани за корпуса с по два броя метални изхвърлящи панти. Гърбът на гардероба е от принтпан с дебелина 4 мм. Метални дръжки, хром, междусево разстояние 96 мм. Материал ЛПДЧ, цвят бук, корпус и рафтове 25 мм, врати 18 мм. 2 мм кант на вратите.</p>	28	

1.2. Мебели за бл. 18 – ниско тяло, София, Студентски град

№	Артикул	Описание	Брой	Визуализация
1	Маса ученическа двуместна	<p>Размер 140/60/76 см. Метална конструкция на масата: Металната част на масата е монолитно заварена конструкция от стоманен профил 30/20мм и 20/20 мм с дебелина на стената 1.5 мм. Метални куки за лични вещи. Металната конструкция е с тапи от ПВЦ, цвят черен, Епокси-полиестерно покритие в черен цвят, шагре, на всички метални части. Плотове: Изработени от ЛПДЧ, цвят бук, 18 мм . Кант ABS на работния плот 2 мм, на челото и рафта 0.5 мм. Свързването на плотовете към металната част се осъществява посредством мебелни болтове, предназначени за скрит монтаж, без същите да са видими от работната страна на плота. Не се допуска монтаж посредством пробиване на плота и използване на тапи, лепенки и др., с цел скриване и покриване на главата на болта. Всички свързващи плотовете болтове и гайки следва да са със скрит монтаж, достъпът до които може да се осъществява единствено посредством тръбен ключ, непозволяващ развиване и демонтиране.</p>	29	

Handwritten signature

Handwritten signature

Handwritten signature

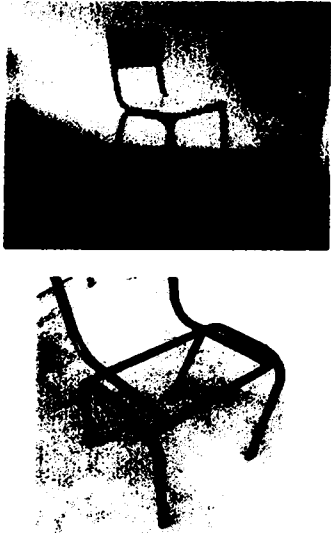
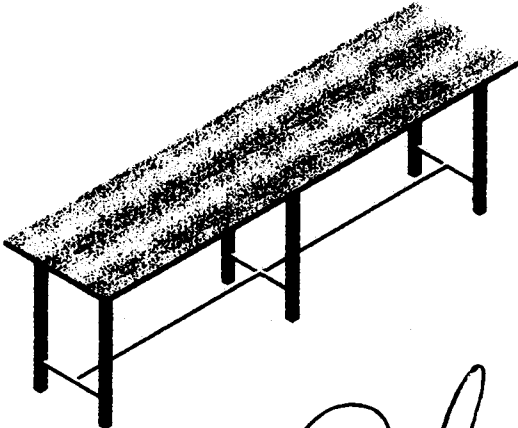

Handwritten signature

№	Артикул	Описание	Брой	Визуализация
2	Стол, тип ученически, нетапициран	<p>Метална конструкция от шест елемента. изцяло заварена, от тръба ф 21.3/1.5 мм. Епоксиполиестерно покритие в цвят черно шагре. Металната конструкция е с вътрешни ПВЦ тапи. Седалка и облегалка от слоеста дървесина, лакирани, с ергономична форма, с дебелина 6 мм на седалката и 6 мм на облегалката. Размер на седалката 37/37 см; размер на облегалката 39/18 см. Свързването на седалката към металната част се осъществява посредством 4 /четири/ броя коларски болтове с обла повърхност и гайки М6. Свързването на облегалката към металната конструкция се осъществява посредством 2 /два/ броя коларски болтове с обла глава и гайки М6. Всички свързващи седалката и облегалката болтове са със скрит монтаж, достъпът до които може да се осъществява само посредством тръбен ключ, непозволяващи лесно развиване и демонтиране. Столове се стифират и се опаковат.</p>	132	
3.	Медицинска (Масажна) кушетка	<p>Размер 190/60 см с височина 75 см. с отвор за главата. Метална конструкция на кушетката. Металната конструкция е разглобяема, тръбна, изработена от ф25 с дебелина на стената 1.5 мм. Повдигащ механизъм за главата, изработен от ф18/1,5 мм, с панти за плавно повдигане. Епоксиполиестерно покритие в бял цвят на всички метални части. Металната конструкция е с тапи от ПВЦ, цвят черен Тапиширия с екокожа. Пълнеж от дунапрен с висока плътност.</p>	22	
4.	Маси анатомия	<p>Размер 240/60 см. Метална конструкция на масата. Металната част на масата е монолитно заварена конструкция от стоманен профил 40/40 мм и 20/20 мм с дебелина на стената 1.5 мм Епоксиполиестерно покритие в черен цвят, шагре, на всички метални части. Металната конструкция е с регулируеми тапи от ПВЦ, цвят черен. Плот с ХПЛ покритие термо и водоустойчив, с дебелина минимум 27 мм. Свързването на плотовете към металната част се осъществява посредством мебелни болтове, предназначени за скрит монтаж, без същите да са видими от работната страна на плота. Не се допуска монтаж посредством пробиване на плота и използване на тапи, лепенки и др., с цел скриване и покриване на главата на болта. Всички свързващи плотовете болтове и гайки следва да са със скрит монтаж, достъпът до които може да се осъществява единствено посредством тръбен ключ, непозволяващ развиване и демонтиране.</p>	4	

Handwritten signature

Handwritten signature

Handwritten signature

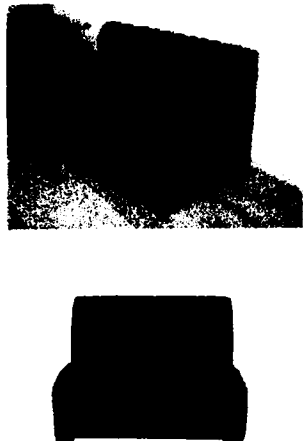
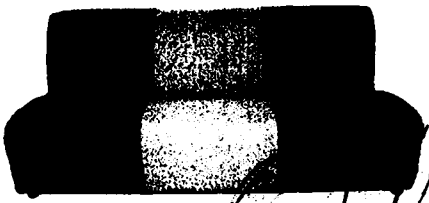



№	Артикул	Описание	Брой	Визуализация
5.	Бюро преподавателско с подвижен контейнер	Размер 130/60/74 см. Бюро с подвижен контейнер с три чекмеджета. Размер на бюрото 130/60/74 см. Размер на контейнера 40/50/55 см. Изработени от ЛПДЧ с дебелина 18 мм, цвят бук. Кант ABS 2 мм на работния плот на бюрото, тавана на контейнера и челата на чекмеджетата и 0,5 мм на останалите детайли. Метални дръжки, метални ролкови водачи на чекмеджетата, метални крепежни елементи. Предпазни тапи от ПВЦ, цвят черен на краката на бюрото, четири свободнодвижещи се колелца на контейнера	7	
6.	Стол преподавателски, работен с колелца	Стол тип „Работен“, с подлакътници. Стабилна метална петлъчева основа с колелца за твърда повърхност. Газов амортизатор. Регулиране височината и наклона на облегалката с възможност за фиксиране в желана позиция. Регулиране на дълбочината на седене, плавно регулиране на височината на седалката. Ергономична седалка и облегалка. Седалка и облегалка тапицирани с износостойчива дамаска и дунапрен с висока плътност.	12	
7.	Бяла дъска размер 120/200 см	Размер 120/200 см. Немагнитна. Алюминиева рамка. Поставка за маркери и гъба за бяла дъска. Технологични отвори за закрепване към стена, покрити с декоративни капачки.	6	
8.	Мека мебел – диван двойка	Дължина 140 см. Без подлакътници. Тапицерия екокожа на текстилна основа и дунапрен с висока плътност. Корпус, изработен от ПДЧ/масивна дървесина. Предпазни тапи от ПВЦ на краката.	3	
9.	Мека мебел – диван тройка	Дължина 210 см. Без подлакътници. Тапицерия екокожа на текстилна основа и дунапрен с висока плътност. Корпус, изработен от ПДЧ/масивна дървесина. Предпазни тапи от ПВЦ на краката.	3	

[Handwritten signature]

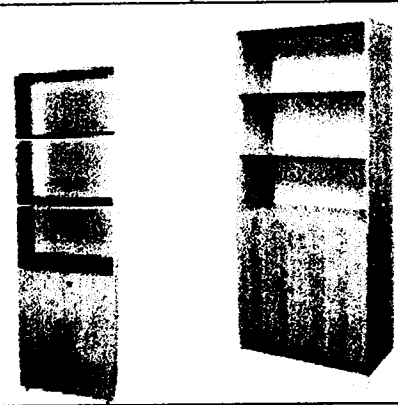
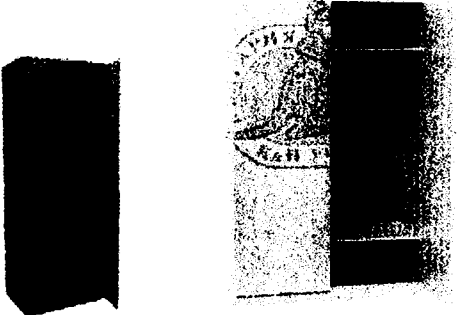

[Handwritten signature]

[Handwritten signature]

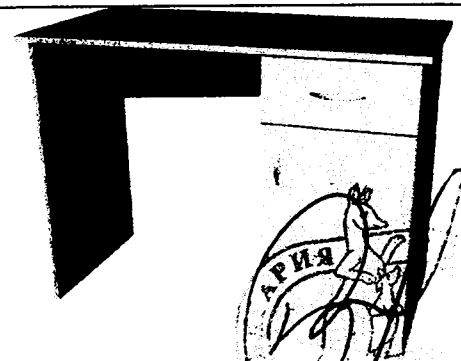
[Handwritten signature]

№	Артикул	Описание	Брой	Визуализация
10.	Офис шкаф	Размер 80/40/200 см. Изработена от ЛПДЧ, цвят бук, с дебелина 18 мм. Кант ABS 2 мм на вратите и 0.5 мм. на останалите детайли. Четири рафта, оформящи пет светли обема. Две врати в долната част, затварящи два светли обема, три открити рафта. Гръб с дебелина не по-малка от 4 мм. Метални панти, метални дръжки, крепежни елементи. Скрити сглобки. Регулируеми стъпки от ПВЦ, цвят черен.	11	
11.	Гардероб	Размер 80/55/200 см. Изработен от ЛПДЧ, цвят бук, с дебелина 18 мм. Кант ABS 2 мм на вратите и 0.5 мм на останалите детайли. Два рафта - по един в в горната и в долната част, метален лост за дрехи. Метални панти, метални дръжки, метални крепежни елементи, скрити сглобки. Регулируеми стъпки от ПВЦ, цвят черен.	5	
12.	Метален стелаж	Размер 90/40/200 см. Метален стелаж цвят сив. Подсилена конструкция Пет рафта. Товароносимост - 85 кг. на рафт. Предпазни тапи от ПВЦ.	8	
13.	Мека мебел - ъглова	Конфигурацията се състои от диван триместен с дължина 210 см. – 2 броя, диван двуместен с дължина 140 см – 1 бр., ъглов модул – 1 бр. Диваните са без подлакътници, с метални крака с височина 10 см. Тапицерия екокожа на текстилна основа и дунапрен с висока плътност.	1	
14.	Ниска маса	Размер 50/40/45 см. Изработена от ЛПДЧ, цвят бук, с дебелина 18 мм. Кант ABS 2 мм на горния плот и 0.5 мм на останалите детайли. Долен плот. Метални крепежни елементи, скрити сглобки. Предпазни тапи от ПВЦ, цвят черен.	3	
15.	Бюро за охрана	Размер 130/60/74 см. Бюро с неподвижен контейнер с чекмедже и вратичка, с вътрешен рафт. Изработено от ЛПДЧ с дебелина 18 мм, цвят бук. Кант ABS 2 мм на работния плот на бюрото, вратичката на неподвижния контейнер и челото на чекмеджето и 0,5 мм на останалите детайли. Метални панти, метални дръжки, метални ролкови водачи на чекмеджето, метални крепежни елементи. Предпазни тапи от ПВЦ, цвят черен на краката на бюрото.	1	

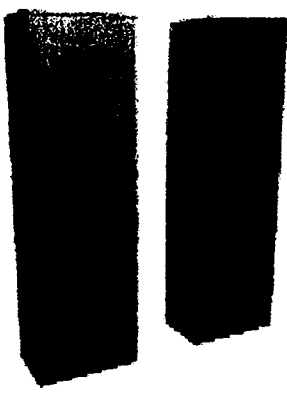
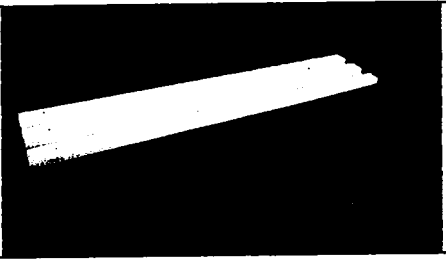
Handwritten signatures and a circular stamp are present at the bottom of the page. The stamp contains the word "АРИЯ" (ARIYA) and some illegible text.

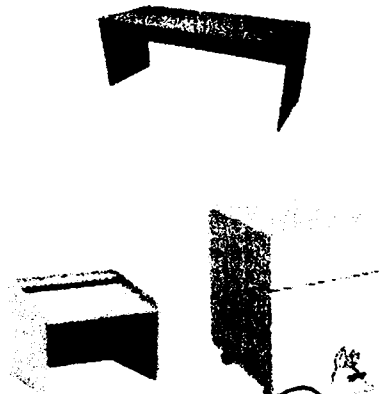
№	Артикул	Описание	Брой	Визуализация
16.	Метален шкаф	Размер 80/40/199 см. Метална конструкция с епоксиполиестерно покритие в сив цвят. Изработен от стомана с дебелина 0,7 мм на тавана, дъното и вратите. Галванизирано дъно против корозия. Регулируеми рафтове по височина през 20 мм. Товароносимост – 50 кг/рафт Минимум двучковно заключване. Ключалка, уникална за всеки шкаф	2	
17.	Гардероб за съблекалня	Размер 30/30/180 см. Гардеробът се монтира върху метална рамка. Височина на гардероба 160 см, височина на металната рамка 20 см. Металната рамка е изработена от профил 20/20/1,4 мм с епоксиполиестерно покритие в черен цвят, шагре. Регулируеми стъпки от ПВХ на краката, цвят черен Гардеробът е изработен от ЛПДЧ, цвят бук, с дебелина 18 мм. Кант ABS 2 мм на вратата и 0.5 мм на останалите детайли. Рафтове – по един в горната и в долната част, два броя двойни метални закачалки, монтирани вляво и дясно. Гръб не по-малко от 4 мм. Заключване. Метални панти, метална дръжка, метални крепежни елементи, скрити сглобки.	18	
18.	Пейка в съблекалня	Размер 150/40/40 см. Метална конструкция с епоксиполиестерно покритие в черен цвят, шагре, от стоманен профил 30/30/1,4 мм. Предпазни тапи от ПВХ, цвят черен. Седалка от дъски масивна дървесина с дебелина минимум 3 см, с лаково покритие.	3	
19.	Бяла дъска стандартна 150/300	Размер 150/300 см. Немагнитна. Алуминиева рамка. Поставка за маркери и гъба за бяла дъска. Технологични отвори за закрепване към стена, покрити с декоративни капачки.	1	
20.	Бюро с катедра	Размер 290/60/76 см. Конфигурацията се състои от бюро с размер 290/60/76 см., подвижен контейнер с чекмедже и врати с размер 45/50/55 см. катедра с наклонен горен плот, размер 60/60/40/60 см. Конфигурацията е изработена от ЛПДЧ с дебелина 18 мм, цвят бук. Кант ABS на работния плот на бюрото, тавана, вратичката и челото на контейнера, всички детайли на катедрата. 0,5 мм на останалите детайли. Метални панти, метални дръжки, метални крепежни елементи, скрити сглобки. Предпазни стъпки от ПВХ, цвят черен.	1	

2. Ще изпълня поръчката в срок до 20 (двадесет) календарни дни, считано от датата на регистриране на договора в деловодството на НСА „Васил Левски“.

(Handwritten signatures and stamps)

3. Включил съм в ценовата оферта всички необходими разходи присъщи на качествено изпълнение на поръчката, включително и за качване на мебелите до 4 етаж без асансьор, както и евентуалните разлики между посочените от Възложителя размери в първоначалното задание и действително измерените размери на всеки един от мебелите, въз основа на които ще изработя производствени-конструктивни чертежи, които да бъдат представени на Възложителя за одобрение.

4. При и по повод на изпълнението на задълженията ни по договора за възлагане на поръчката ще отговаряме безусловно пред ВЪЗЛОЖИТЕЛЯ и трети лица за действията, бездействията и работата на подизпълнители като за свои действия, бездействия и работа.

5. Безплатно гаранционно поддържане и обслужване в срок до 36 (*тридесет и шест*) но не по-малко от 31.12.2016 г.

Настоящото техническо предложение е неразделна част от договор за **“Доставка на мебели за блок 15 и блок 18” – Приложение 2.**

с.Кукорево
дата:15.09.2015г

УЧАСТНИК:
подпис и печат

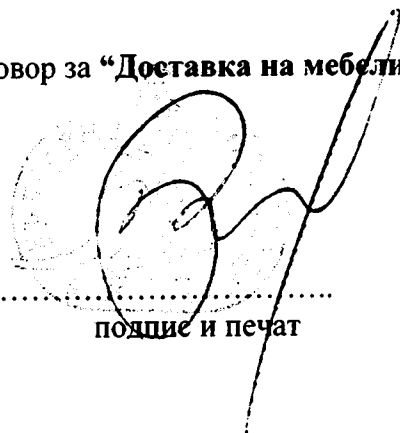

**Техническо предложение за конструктивни промени по следните позиции за
обзавеждане на бл. 15 и бл. 18 за НСА гр.София.**

от „КАН УЧТЕХСПОРТ БЪЛГАРИЯ“ ООД

№	Артикул	Забележка:	Брой	Цвят
1.	Легло метално	<p>1. Високата къса табла е преработена от размер 850 мм на размер 680 мм.</p> <p>2. Тапите от горната част са заменени с метални заварени планки.</p> <p>Поради различие в размерите на две от стаите (по - къси стени) се налага корекция. След срещата на колегата с инж. Владимир Ачов е обсъден варианта, който можем да предложим за изпълнението на позицията:</p> <p>В двете различни стаи се монтират 4 (четири) легла, чиито габаритни размери са следните: 990 мм / 1910 мм. Промяната е в металната конструкция. В останалите стаи - габаритен размер - 990/2010мм</p>	<p>Общо: 57</p> <p>С р-р: 990/2010 мм - 53 броя;</p> <p>С р-р: 990/1910 мм - 4 броя.</p>	Метал: черно шагре
2.	Матрак, Еднолицев	<p>1.Одобрена мостра на модела. Размер за матраците: 90/ 200 см. и 90/190 см.</p>	<p>Общо: 57</p> <p>Предоставена мостра - 1 брой - 90/200; За доставка - 90/200 - 52 броя. 90/190 - 4 броя</p>	Бял.
3.	Ракла за завивки	<p>Клавиърните панти са заменени с панти за глух шкаф и ножици за падаща врата - 2бр. на ракла.</p> <p>1.Размери: Изделието ще бъде изработено по зададените параметри от Техническата спецификация на Възложителя.</p>	<p>Общо: 57</p>	ЛПДЧ: Бук (по предоста вена мостра)
4.	Маса с долен плот	<p>1.Не са правени промени.</p> <p>2. Изделието ще бъде изработено по зададените параметри от Техническата спецификация на Възложителя.</p>	<p>Общо: 29</p>	ЛПДЧ: Бук; Метал: черно шагре
5.	Стол, тип ученически, нетапициран	<p>1.Облегалката е преработена от размер 39/18 см, на размер 37/18 см.</p> <p>2.Предвиден е скрит монтаж на всички укрепващи елементи.</p>	<p>Общо: 57</p>	Метал: черно шагре (по предоста вена мостра)
6.	Етажерка едномодулна, с четири	<p>1.Етажерката ще бъде изработена от 2 модула с по 2 сектора, свързани при монтажа на място.</p>	<p>Общо: 29</p>	ЛПДЧ: Бук

№	Артикул	Забележка:	Брой	Цвят
7.	Бяла дъска размер 120/200 см.	Размерът на дъските от производител е с размер: 120/ 180 см. и 120/240см. След среща на наш представител с инж. Ачов и вземане на точни размери на мястото, определено за монтаж на дъските е уточнено, че размерът на дъската в едното помещение ще бъде 120/180 см, а в останалите ще бъдат с размер 120/240 см.	Общо: 6 С р-р: 120/180 см - 1 бр.; С р-р: 120/240 см - 5 броя.	Цвят: Бял
8.	Мека мебел-диван двойка.	1. Не са правени промени в размера. 2. Изделието ще бъде изработено по зададените параметри от Техническата спецификация на Възложителя и предложената Визуализация от нашето Техническото предложение в офертата (снимката с лого на фирма „Мебели КАН“). 3. Уточнен е цвета на кожата за тапицерията. Екокожа - Черна малта.	Общо: 3	Цвят: Черна малта Като предоставената мостра на меката мебел.
9.	Мека мебел-диван тройка.	1. Не са правени промени в размера. 2. Изделието ще бъде изработено по зададените параметри от Техническата спецификация на Възложителя и предложената Визуализация от нашето Техническото предложение в офертата (снимката с лого на фирма „Мебели КАН“). 3. Уточнен е цвета на кожата за тапицерията. Екокожа - Черна малта.	Общо: 3	Цвят: Черна малта Като предоставената мостра на меката мебел.
10.	Офис шкаф	1. Не са правени промени. 2. Изделието ще бъде изработено по зададените параметри от Техническата спецификация на Възложителя.	Общо: 11	ЛПДЧ: Бук
11.	Гардероб	1. Не са правени промени. 2. Изделието ще бъде изработено по зададените параметри от Техническата спецификация на Възложителя.	Общо: 5	ЛПДЧ: Бук
12.	Метален стелаж	1. Не са правени промени на техническите характеристики по задание от Възложителя. 2. Уточнен цвят - бял.	Общо: 8	Цвят: Бял
13.	Мека мебел-ъглова.	Не са правени промени в размера. Изделието ще бъде изработено по зададените параметри от Техническата спецификация на Възложителя и предложената Визуализация от нашето Техническото предложение в офертата - комбинация от предложените артикули по позиции 8 и 9. Уточнен е цвета на кожата за тапицерията. Екокожа - Черна малта.	Общо: 1 комплект (2 бр. триместен; 1 бр. двуместен; 1 бр. ъгъл)	Цвят: Черна малта Като предоставената мостра на меката мебел.
14.	Ниска маса	Не са правени промени. Изделието ще бъде изработено по зададените параметри от Техническата спецификация на Възложителя.	Общо: 3	ЛПДЧ: Бук
15.	Бюро за охрана	1. Не са правени промени. 2. Изделието ще бъде изработено по зададените параметри от Техническата спецификация на	Общо: 1	ЛПДЧ: Бук

№	Артикул	Забележка:	Брой	Цвят
	сектора			
7.	Гардероб с над-стройка за поставяне в ниша	1.Разработката е от три модула, които ще се свържат при монтажа на място. 2.Размерът на артикула - остава непроменен. 3.Към гардероба ще бъде монтиран четвърти, допълнителен модул, чиито размери ще варират спрямо индивидуалните р-ри на всяка ниша.	Общо: 28	ЛПДЧ: Бук
1.	Маса ученическа двуместна	1.Не са правени промени. 2.Изделието ще бъде изработено по зададените параметри от Техническата спецификация на Възложителя.	Общо: 29	ЛПДЧ: Бук Метал: черно шагре (по предоставена мостра)
2.	Стол, тип ученически, нетапициран	1.Облегалката е преработена от размер 39/18 см, на размер 37/18 см. 2.Предвиден е скрит монтаж на всички укрепващи елементи.	Общо: 132	Метал: черно шагре (по предоставена мостра)
3.	Медицинска/ Масажна кушетка	1.Отвора за позициониране на глава ще се изработи с тапа по предписанията - проф. Евгения Димитрова. 2.Взети са точни размери на отвора за главата/приложена Визуализация/. 3.Уточнен е цвета на кожата за тапицерията. Средно синьо- нито светло , нито тъмно синьо.	Общо: 22	Метал: бял (по предоставена мостра) Кожа: Син Елипс 07
4.	Маси анатомия	1.Височината на конструкцията ще бъде 75 см. 2.Цвета на ХПЛ ще бъде сив.	Общо: 4	Метал: черно шагре; Плот : ХПЛ сив
5	Бюро преподавателско с подвижен контей-нер	1. Вместо колелца на контейнера ще бъдат поставени PVC крачета 3 см. 2. Височината на контейнера ще се намали с 2,5 см.	Общо: 7 комплек-та (бюро с контейнер)	ЛПДЧ: Бук
6.	Стол преподавателски, работен с колелца	1.Одобрена мостра - черен цвят на тапицерията.	Общо: 12 Предоставена мостра - 1 брой; За доставка - 11 броя.	Тапи-церия-та: черна

№	Артикул	Забележка:	Брой	Цвят
		Възложителя.		
16.	Метален шкаф	1. Не са правени промени. 2. Изделието ще бъде изработено по зададените параметри от Техническата спецификация на Възложителя.	Общо: 2	Метал: сив
17.	<u>ОТПАДА</u> Гардероб за съблекалня	1. <u>Отпада от поръчката</u> - съгласно Протокол №2 на комисията.	Общо: -	-
18.	Пейка в съблекалня	1. Пейката ще бъде с четири дъски.	Общо: 3	Метал: черно шагре.
19.	Бяла дъска стандартна	Тъй като залата, в която ще се монтира ще има бюро и катедра пред дъската и няма да се вижда самата дъска много добре предлагаме дъска с размер 120/240 см.	Общо: 1	Цвят: Бял
20.	Бюро с подвижен контейнер и катедра	1. Бюрото е изработено от 2 модула. Запазват се дължината (2 модула по 145 см) и височината - 76 см. Намалена е ширината на бюрото от 60 см на 50 см. Респективно размера на контейнера и катедрата са съобразени с намалената ширина на бюрото. 2. Вместо колелца на контейнера ще бъдат поставени PVC крачета 3 см. Височината на контейнера ще се намали с 2,5 см.	Общо: 1 комплект (бюро, контейнер и катедра)	ЛПДЧ: Бук

28.10.2015г

Ива Бадалова

Валерия Христова

/технически сътрудници/



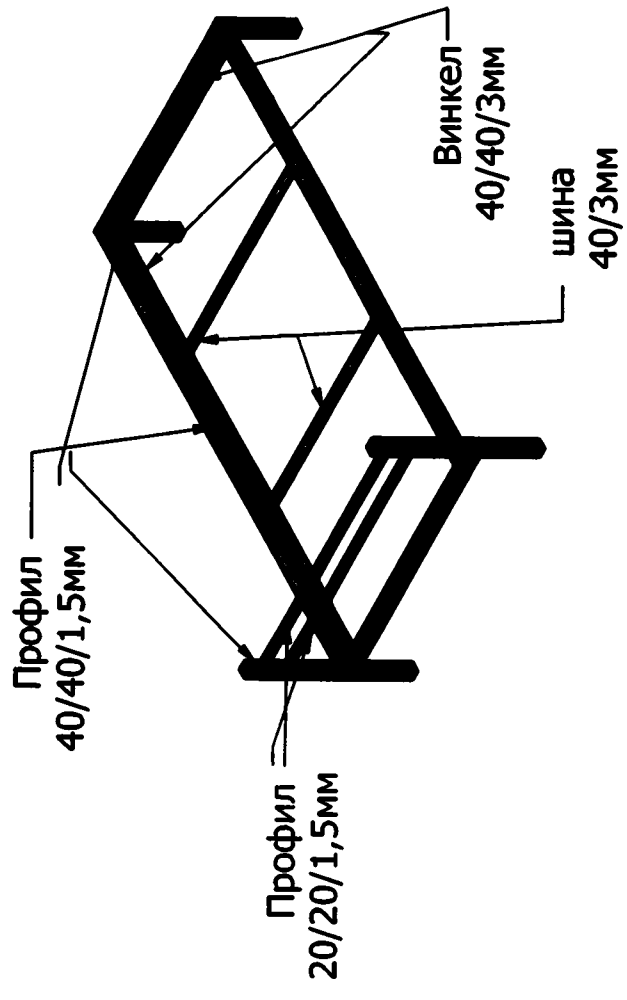
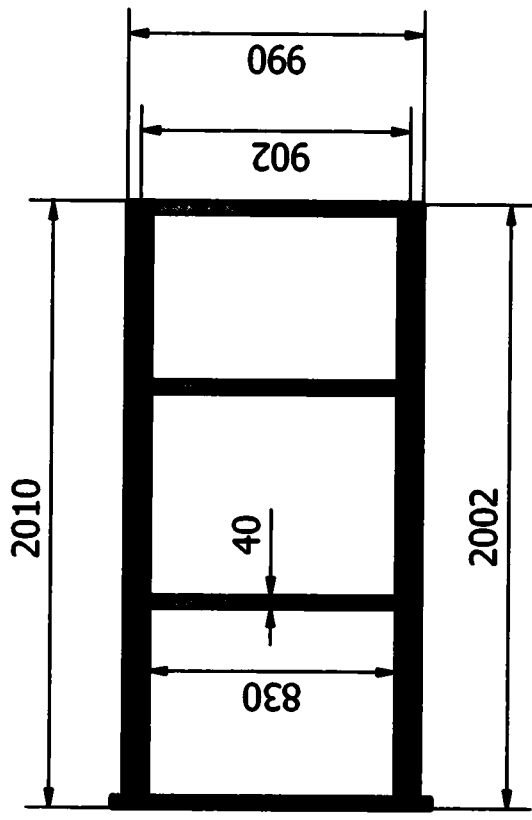
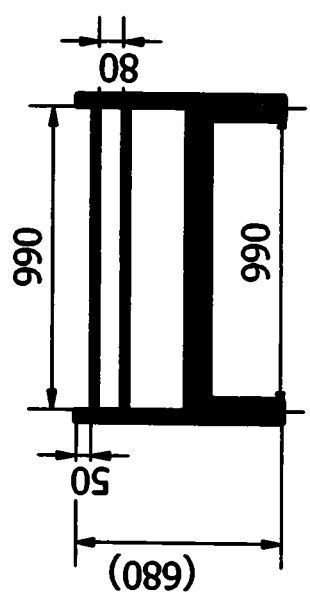
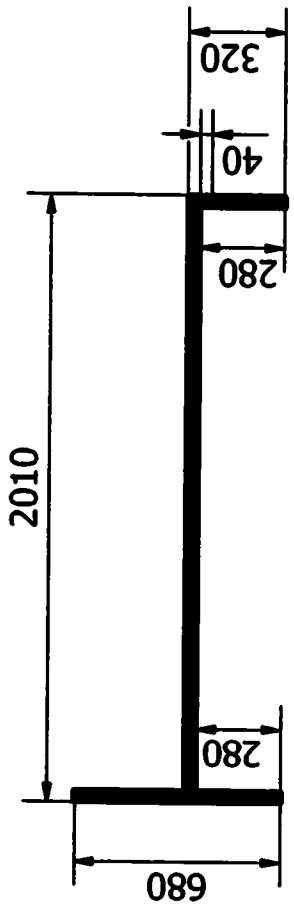

Designed by	Checked by	Approved by	Date	Date	Date
П. ДИМИТРОВ				7.9.2015 г.	
"КАН Учтехспорт-България" ООД			рамка s vinkel		
			Edition	Sheet	
				1 / 1	



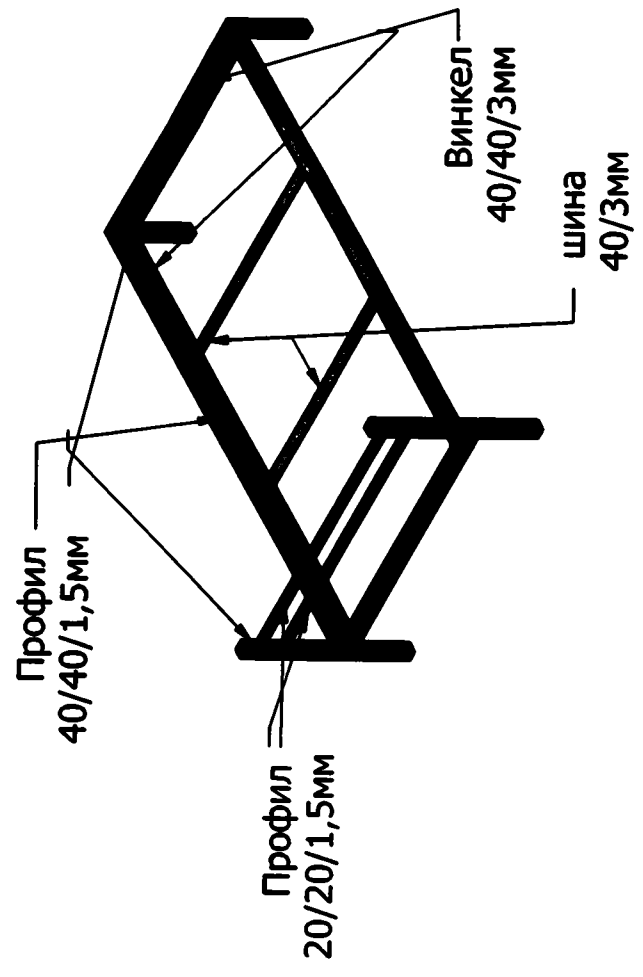
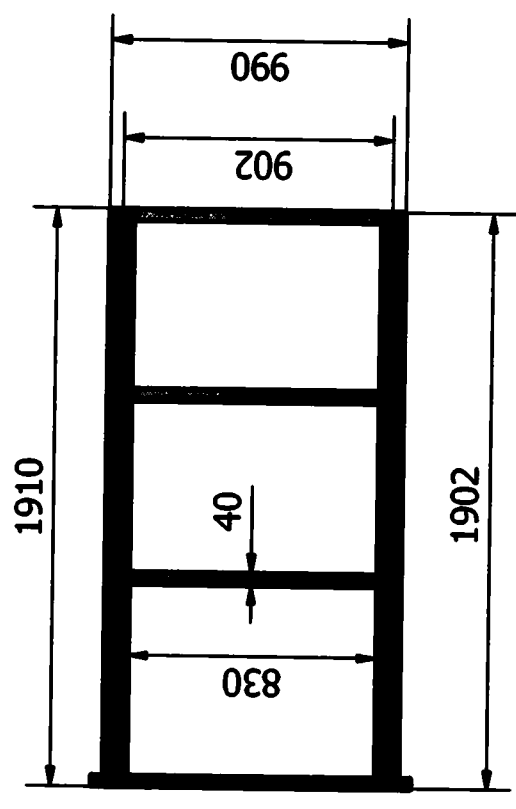
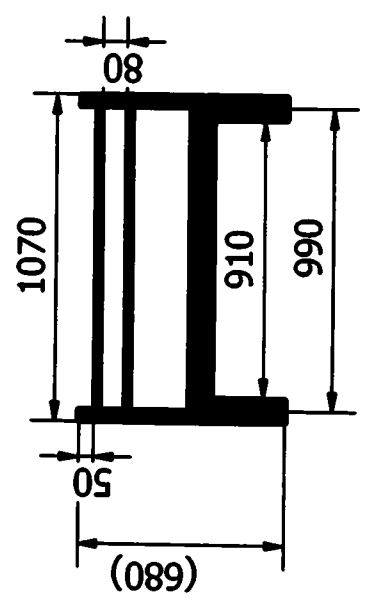
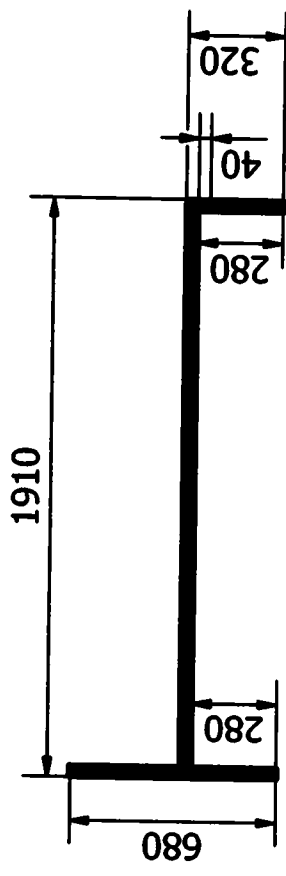

Designed by П. ДИМИТРОВ	Checked by	Approved by	Date 7.9.2015 г.
"КАН Учтехспорт-България" ООД			ramka s vinkel
			Sheet 1 / 1
			Edition



Барьер Height 0000

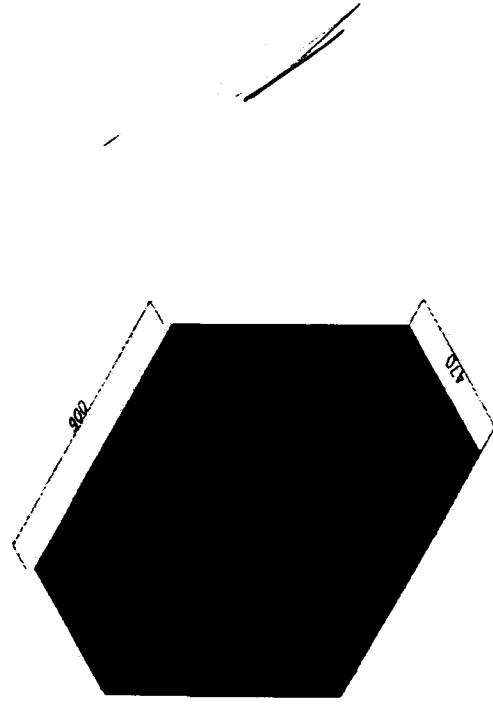
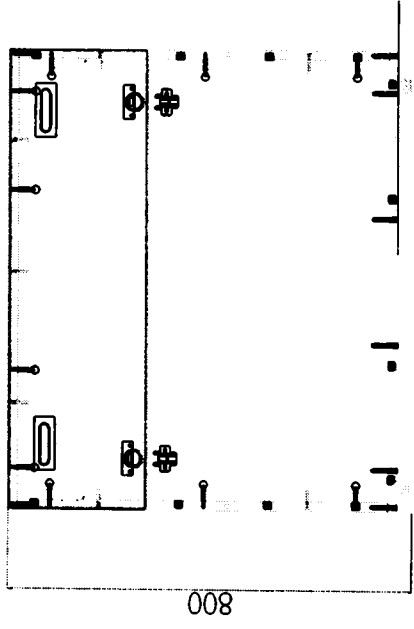

Проектирование

№ проекта	№ чертежа	№ документа	№ листа
МебельКАН			
ООО «МебельКАН»			
г. Москва, ул. Мухоморова, д. 10			
Тел: +7 (495) 707-00-00			
Факс: +7 (495) 707-00-01			
E-mail: info@mebelkan.ru			
www.mebelkan.ru			

Крепление

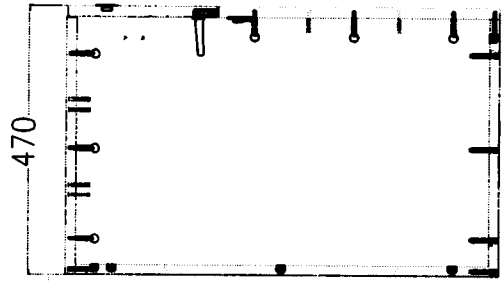
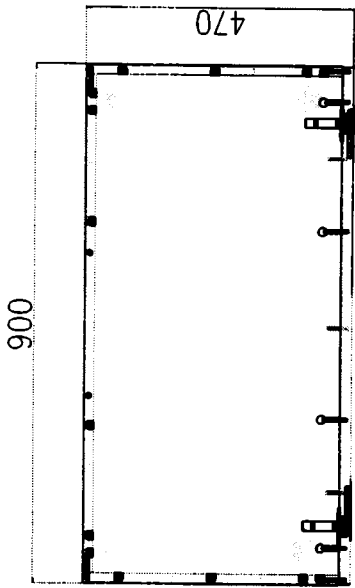

Сторонний заказ

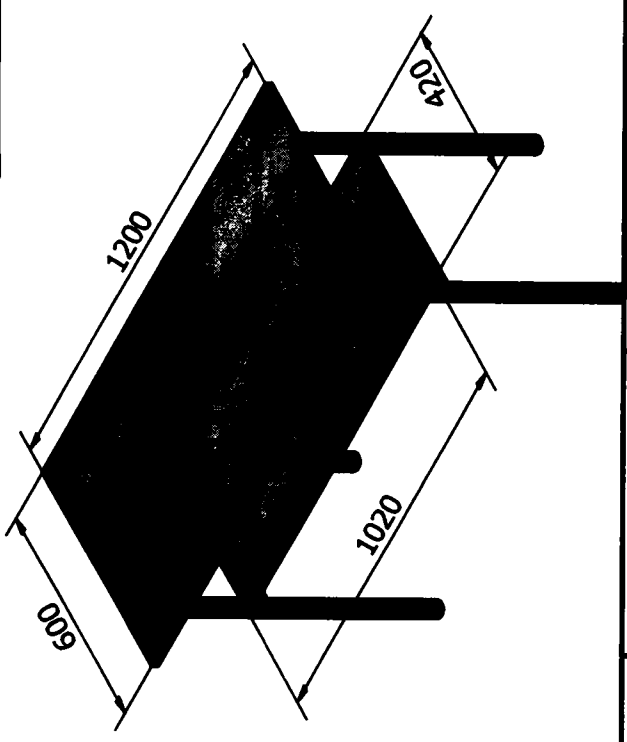
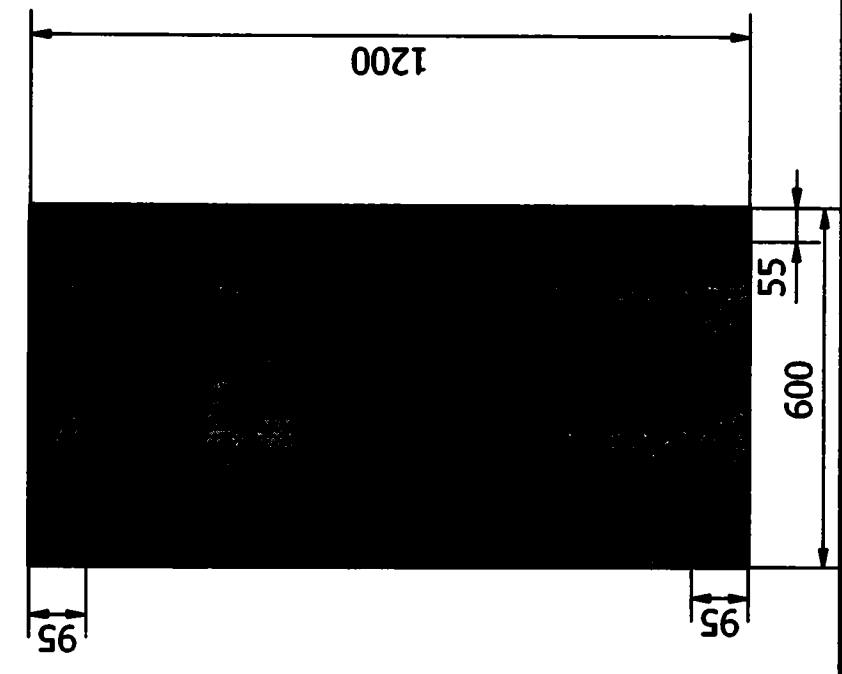
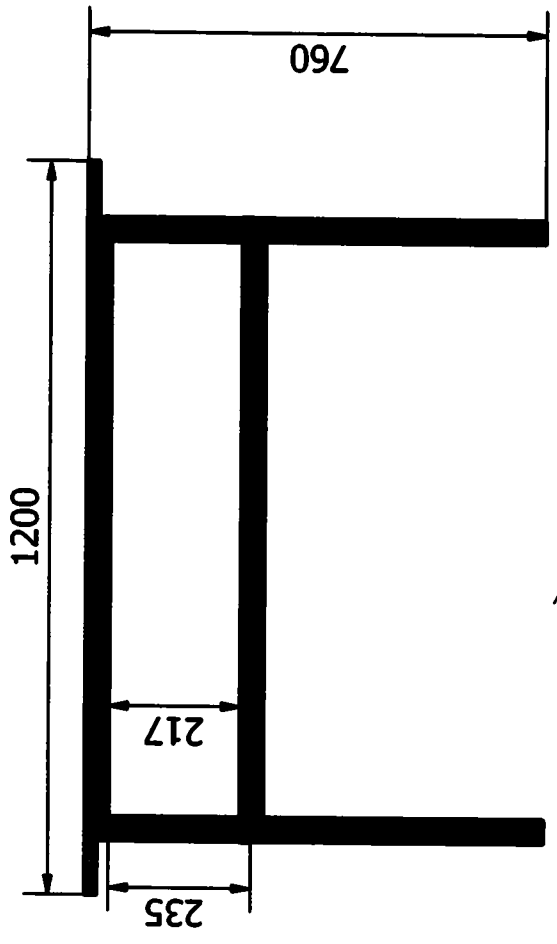
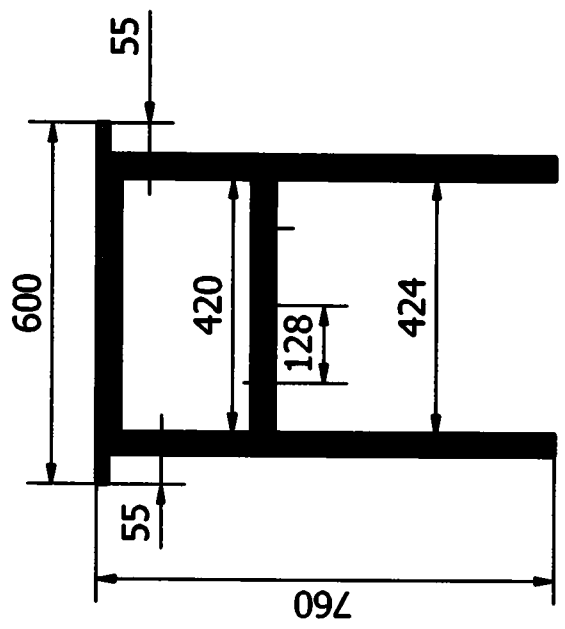

Designed by П. Димитров	Checked by	Approved by	Date 7.9.2015 г.	Date 7.9.2015 г.
"КАН Учтехспорт-България" ООД			Маса с долен плот 120/60/76 см	
Assemlby3			Edition	Sheet 1 / 1



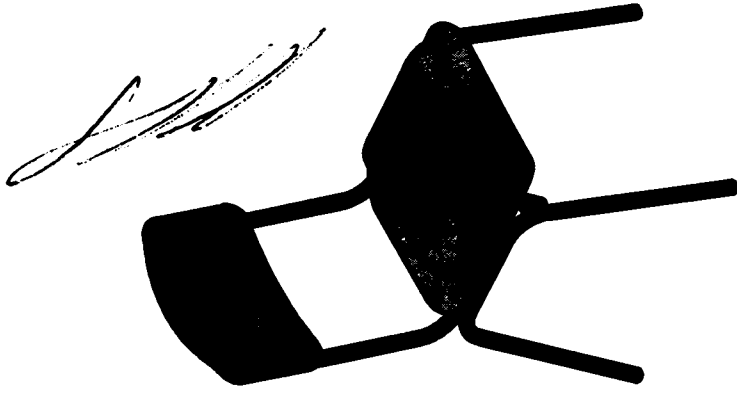
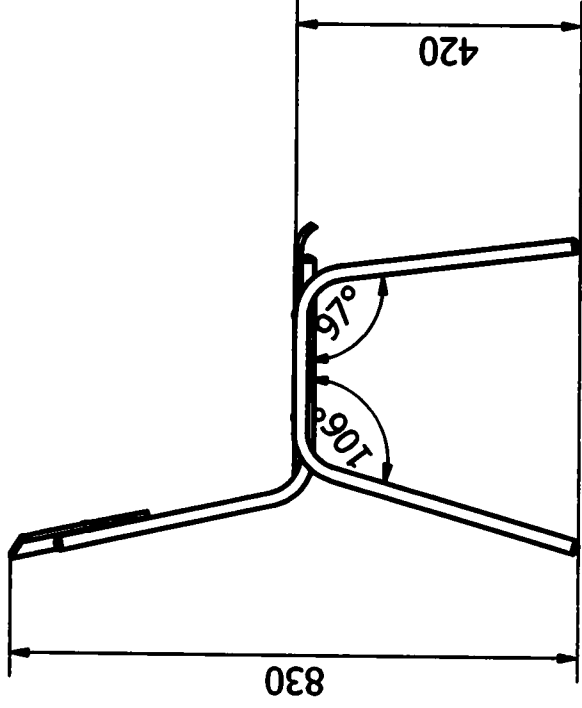
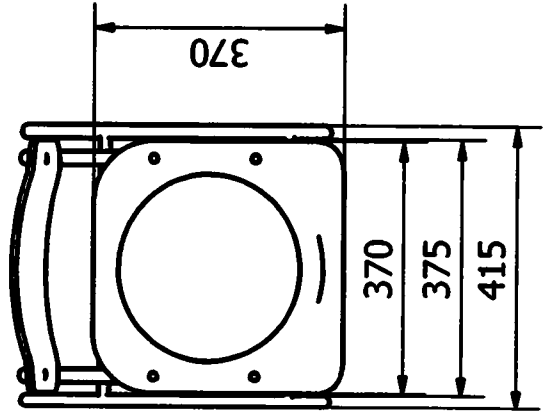
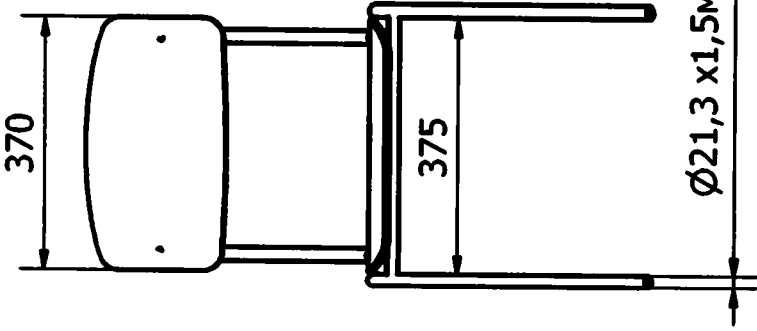

Designed by П. ДИМИТРОВ	Checked by	Approved by	Date	Date
			5.10.2015 г.	
"КАН Учтехспорт-България" ООД			Стол УАС- Н42	
			Edition	Sheet
			1 / 1	1 / 1

Спо море уреды

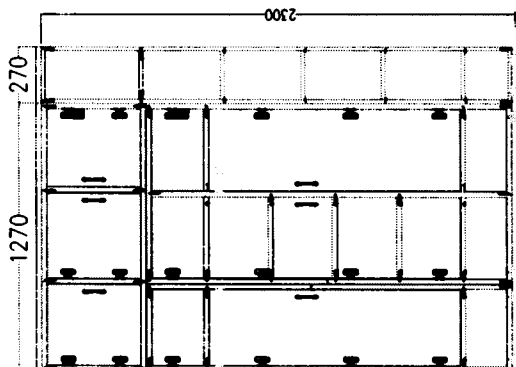

Среды ортогор

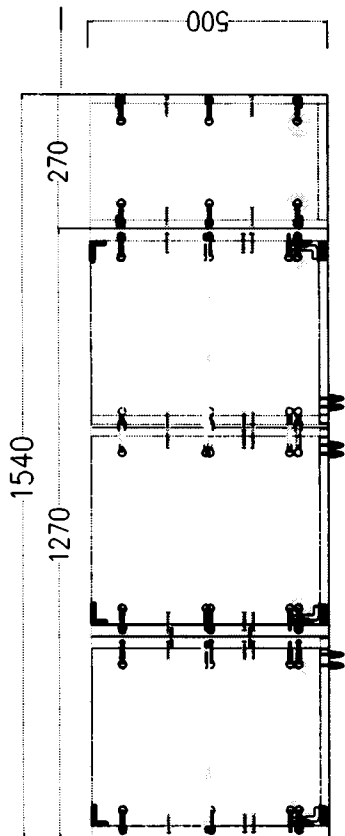

Среды ортогор

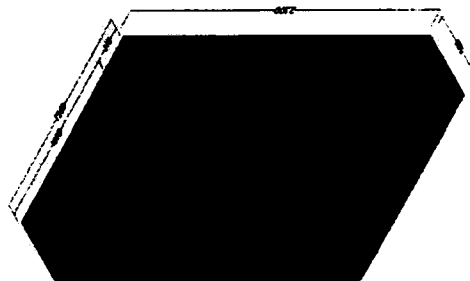
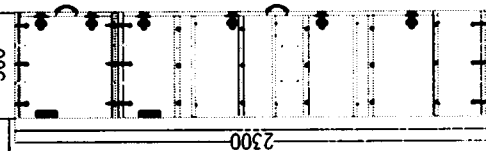

Мебельная

Среды ортогор

Handwritten notes and signatures in the right margin, including a large signature and some illegible scribbles.

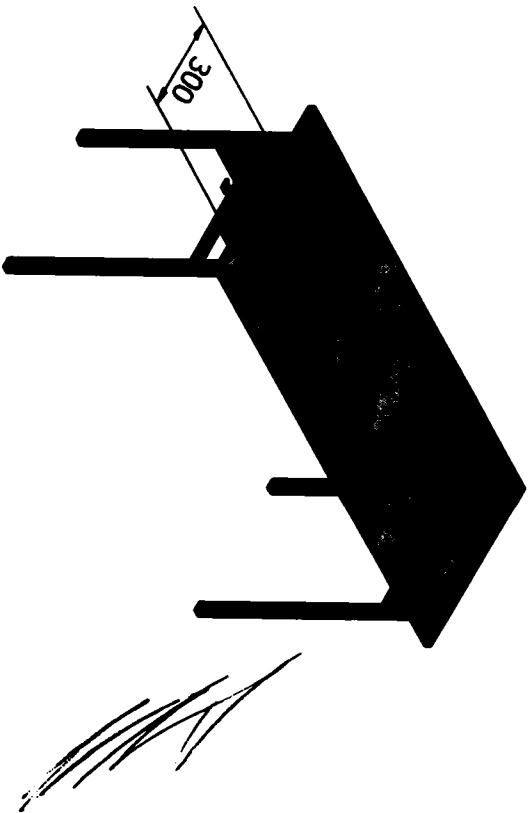
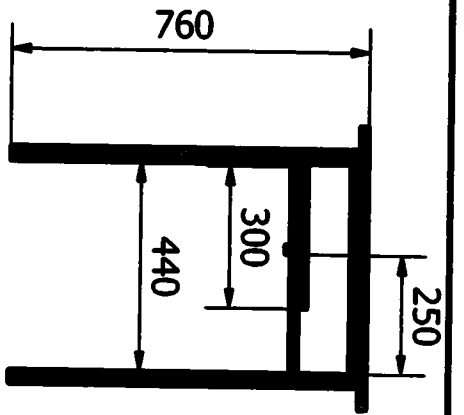
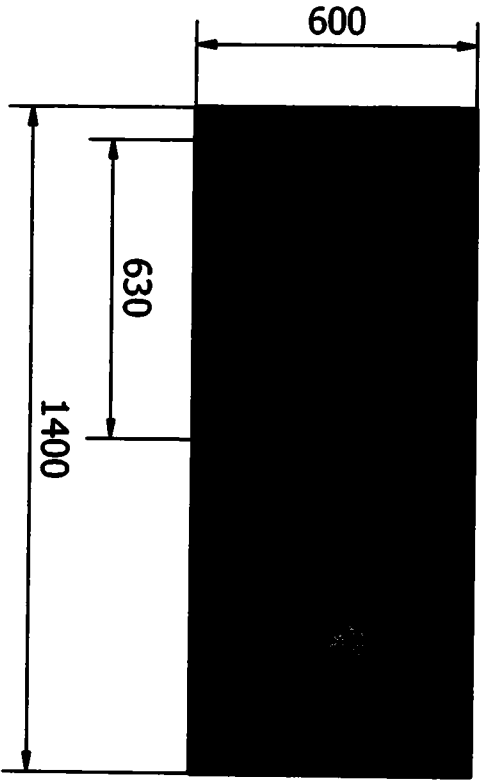

Designed by
П. Димитров

Checked by

Approved by

Date

Date

1.4.2015 г.

"КАН Учтехспорт-България" ООД

Маса 140x60 H76

Assembly 3

Edition

Sheet
1 / 1

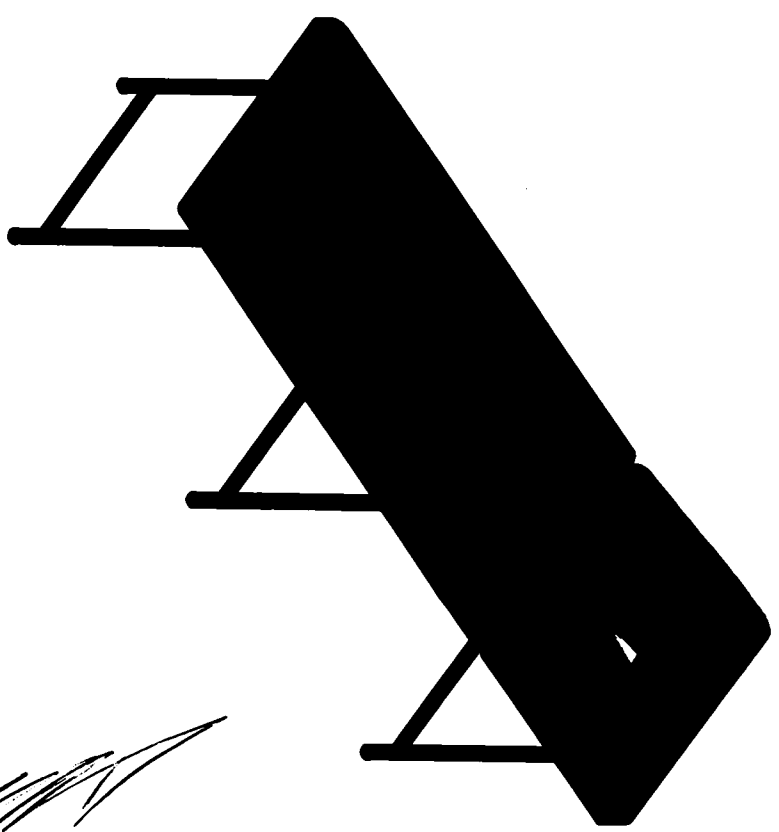
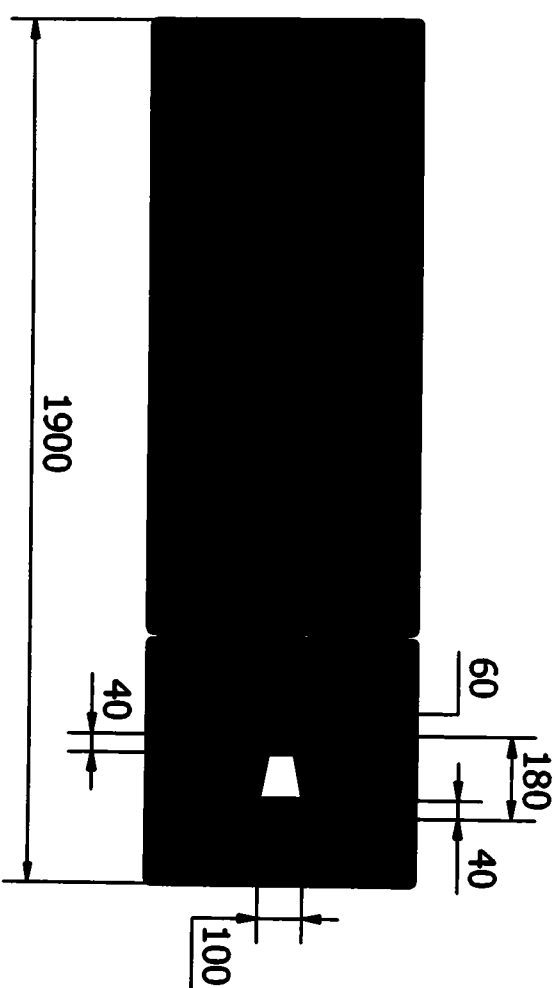
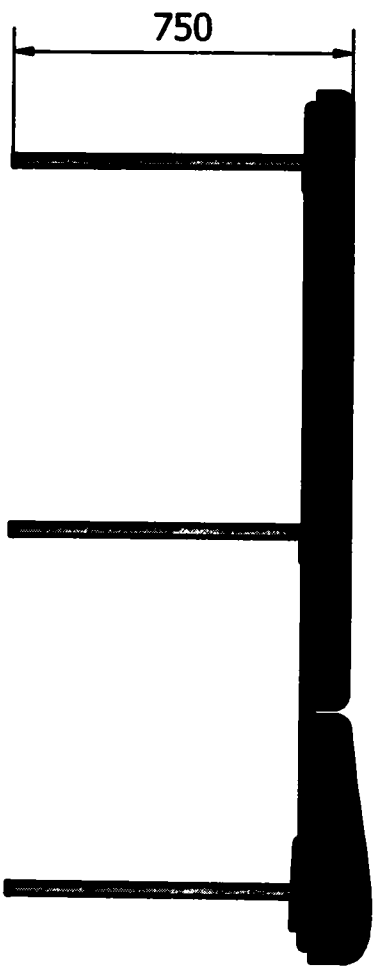

Designed by инж. Кр. Драганов	Checked by	Approved by	Date	Date 13.10.2015 г.	
КАН Учтехспорт - България			Масажна кушетка 190x60 Н=75 см		
Metalna konstrukcija 2			Edition	Sheet	
				1 / 1	

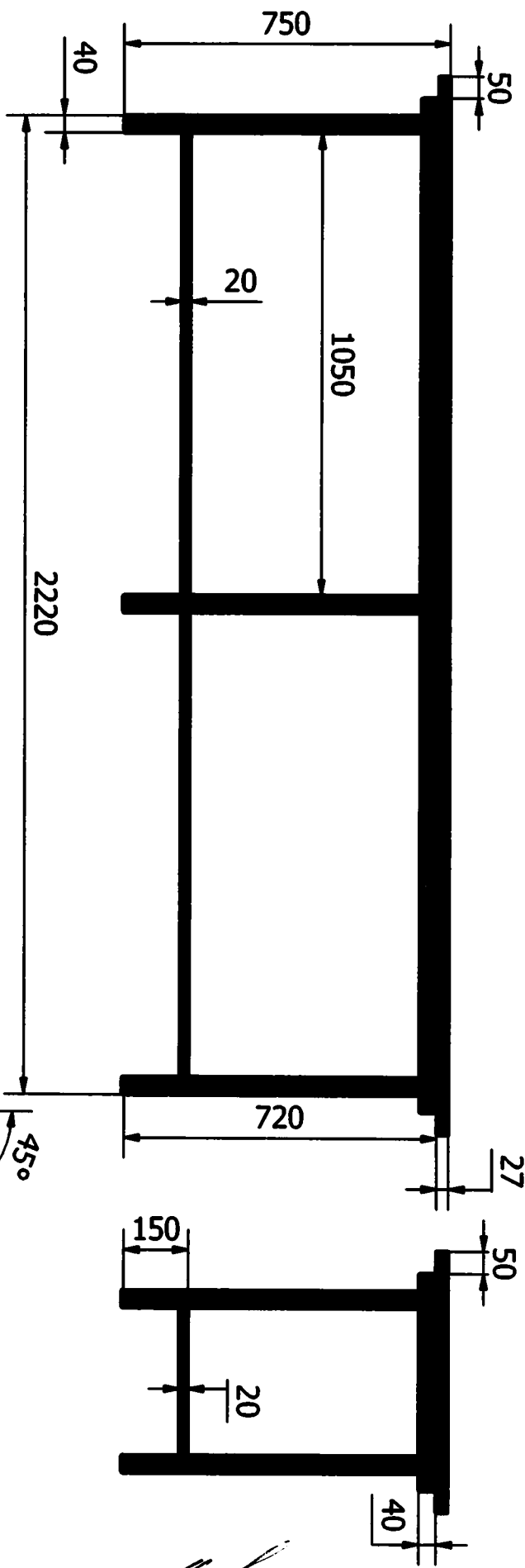

Handwritten signature of the designer.

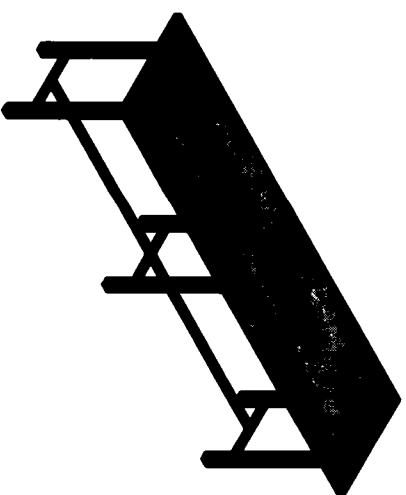
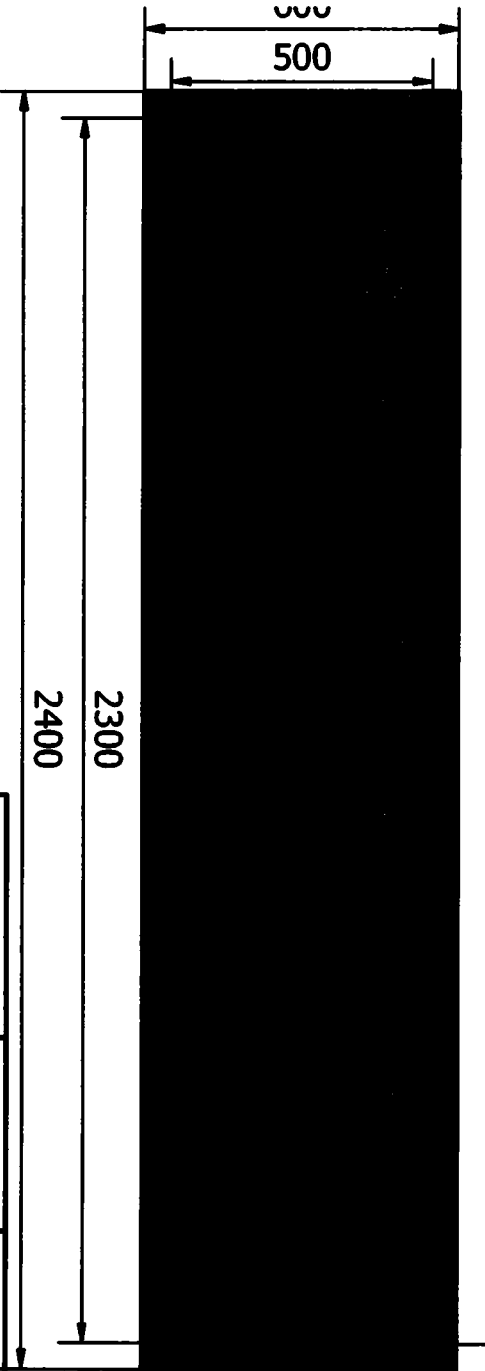

Designed by	Checked by	Approved by	Date	Date	Edition	Sheet
П. ДИМИТРОВ				11.9.2015 г.		1 / 1
"КАН Учтехспорт-България" ООД						
Assembly9						

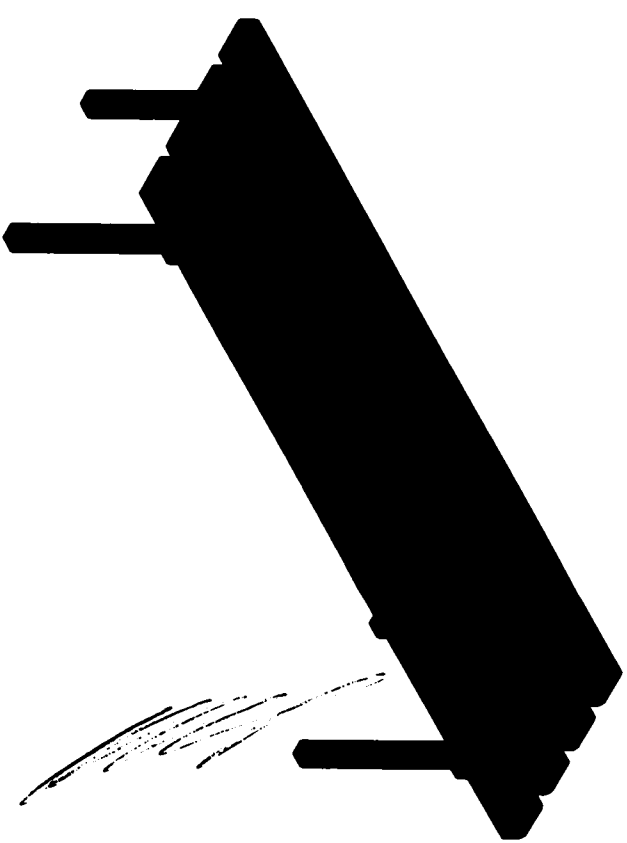
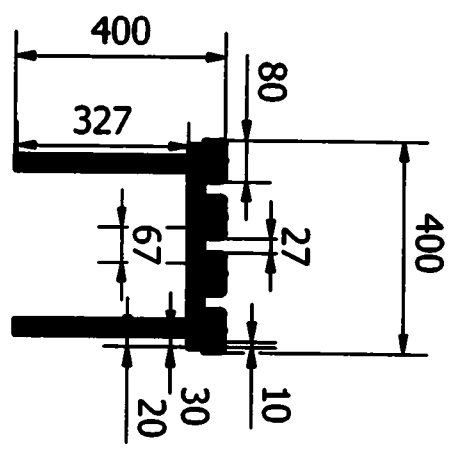
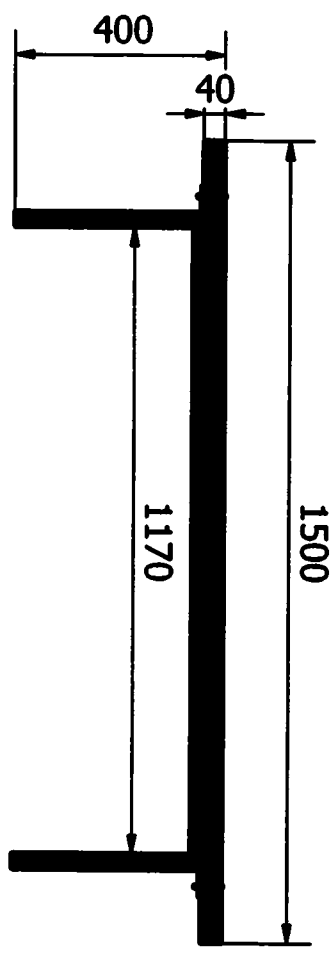

Designed by	Checked by	Approved by	Date	Date
П. ДИМИТРОВ				7.7.2015 г.
"КАН Учтехспорт-България" ООД				
Скамейка метал и дърво, без облегалка 150x41				
Drawing2			Edition	Sheet
			1	1 / 1



